



Серия PFG

Плоские присоски из силикона и NBR серии PFG применяются для работы с плоскими металлическими, картонными, пластиковыми и деревянными поверхностями. Присоски PFG с диаметром от 60 до 200мм со встроенной металлической резьбовой пластиной.

SVV-PFG-2-N

① ② ③ ④

① Вакуумная техника

② PFG - серия PFG.

③ Диаметр присосок: 2 мм, 3.5 мм, 5 мм, 6 мм, 8 мм, 10 мм, 15 мм, 20 мм, 25 мм, 30 мм, 35 мм, 40 мм, 50 мм, 60 мм, 80 мм, 95 мм, 120 мм, 150 мм, 200 мм.

④ Материал присосок: N - NBR,
S - силикон.

Габаритные и присоединительные размеры

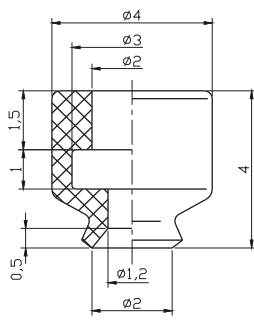

PFG-2

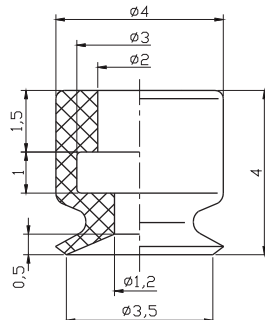

PFG-3.5

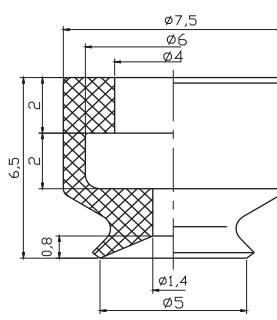

PFG-5

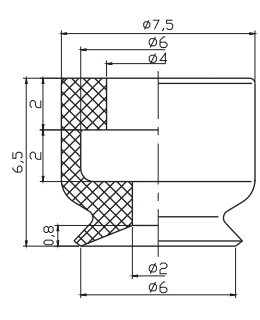

PFG-6

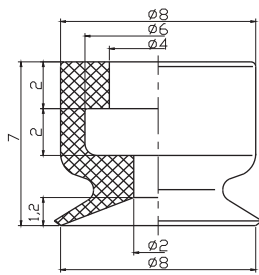

PFG-8

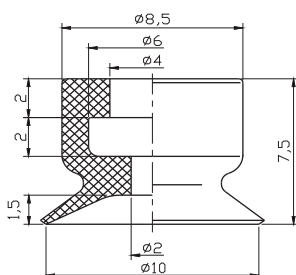

PFG-10

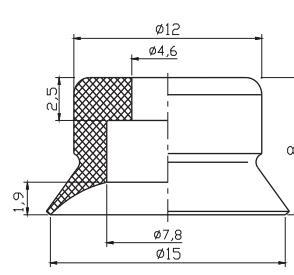

PFG-15

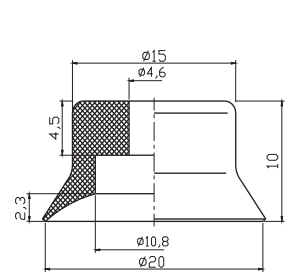

PFG-20

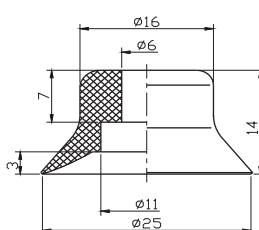

PFG-25

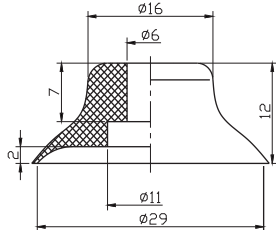

PFG-30

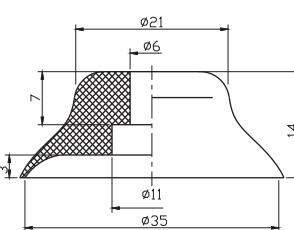

PFG-35

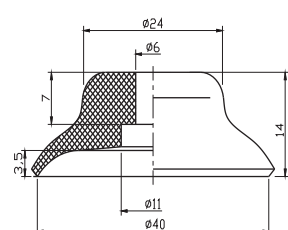

PFG-40

Специалист

Компетентность в пневматике и автоматизации

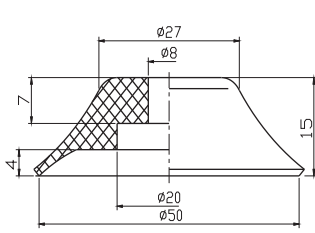

PFG-50

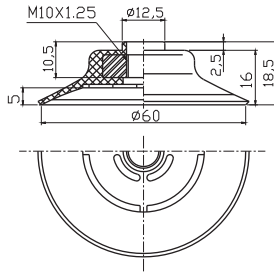

PFG-60

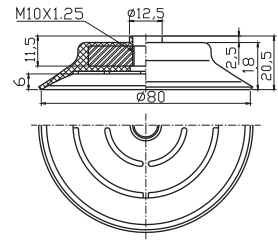

PFG-80

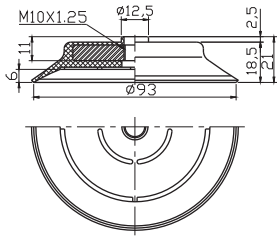

PFG-95

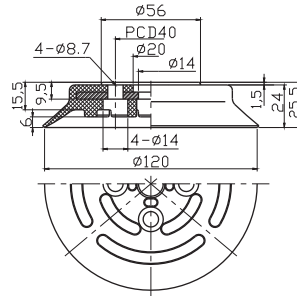

PFG-120

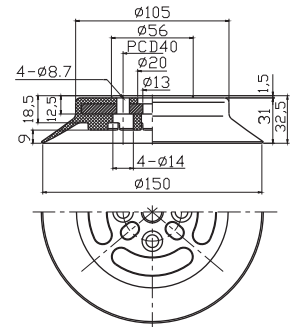

PFG-150

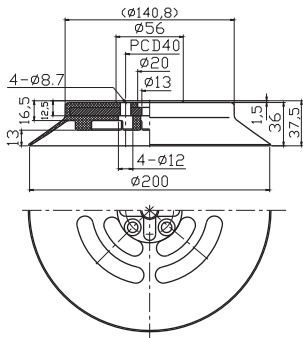

PFG-200

9

Вакуумная техника
Присоски и ниппельные системы